

学会（展示・広告・共催）ご担当者様

公益社団法人日本麻酔科学会 第74回学術集会 各種募集のご案内

公益社団法人日本麻酔科学会では、第74回学術集会を2027年6月3日（木）～5日（土）の3日間、神戸で開催いたします。第74回もハイブリッド形式を活かし、現地・遠隔を問わず多くの参加者にとって有意義な学術交流の場を提供したいと考えております。

本学術集会のテーマは、「多職種・多業種で進化する麻酔科 Let's Jazz! for Anesthesiology」とさせていただきます。周術期医療は、麻酔科医のみならず、外科、看護、薬剤、臨床工学、リハビリテーション、さらには行政・産業界まで、多様な専門性が響き合うことで安全かつ高度な医療が実現します。ジャズの演奏が個々の楽器の個性を活かしつつ、即興の中で一つの音楽を創り上げるように、麻酔科学もまた、多彩な職種・業種が互いの強みを生かして協奏することで新たな価値を生み出す領域へと進化し続けています。本学術集会では、企業の皆様も含め、臨床・研究・教育の最新の知見を共有しながら、麻酔科学の未来を共に描く場としたいと考えております。開催地の神戸は、歴史ある港町として世界の文化を受け入れ、洗練と温かさをあわせ持つ街です。学会では最先端の知識と活発な討論や交流、街に出れば美しい港の景観と多彩な食文化や音楽を楽しんでいただければ幸いです。

現在、学会員は14,000名を超え、それに伴い学術集会は参加者が10,000人以上となって多大な成果を挙げております。皆様の期待に応えられるよう本学術集会の内容をより充実させ、会員の先生方の記憶に残る学術集会の開催のためにご支援を賜りたく、ここにお願い申し上げます。何卒よろしくお願い申し上げます。

2026年6月吉日

公益社団法人日本麻酔科学会 理事長

理事長 内田 寛治

学術委員会

委員長 井上 聡己

第74回学術集会

会長 川口 昌彦

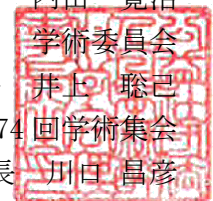

2027 年度

公益社団法人日本麻酔科学会

第 74 回学術集会

趣 意 書

(スポンサーパッケージ/共催セミナー/附設展示/広告/

ホスピタリティルーム/オプション)

(1) スポンサーシップパッケージ募集要項

1. スポンサーシップパッケージについて

本学会では、スポンサーシップパッケージの種類に応じて、以下の各項目に記載する特典を含みます。

2. 希望枠の割り当てについて

スポンサー企業の希望を優先して、割り当てをいたしますが、**同種類のスポンサーシップパッケージをお申込みの場合は、申込み順に希望を優先させていただきます。**

3. スポンサーシップパッケージの種類について

下記の6つのスポンサーシップパッケージを設定しております。

(A) プラチナスポンサー1 / Platinum sponsor-1

金額：1,474～1,518万円（税込）

- ・ 展示スペース 30 小間および場所の優先的選択権
- ・ 共催セミナー1セッションおよび会場、時間の優先的選択権

(B) プラチナスポンサー2 / Platinum sponsor-2

金額：1,474～1,562万円（税込）

- ・ 展示スペース 20 小間および場所の優先的選択権
- ・ 共催セミナー2セッションおよび会場、時間の優先的選択権

(C) プラチナスポンサー3 / Platinum sponsor-3

金額：1,474～1,606万円（税込）

- ・ 展示スペース 10 小間および場所の優先的選択権
- ・ 共催セミナー3セッションおよび会場、時間の優先的選択権

(D) ゴールドスポンサー1 / Gold sponsor-1

金額：1,155～1,199万円（税込）

- ・ 展示スペース 20 小間および場所の優先的選択権
- ・ 共催セミナー1セッションおよび会場、時間の優先的選択権

(E) ゴールドスポンサー2 / Gold sponsor-2

金額：1,155～1,243万円（税込）

- ・ 展示スペース 10 小間および場所の優先的選択権
- ・ 共催セミナー2セッションおよび会場、時間の優先的選択権

(F) ゴールドスポンサー3 / Gold sponsor-3（医薬品取扱のみを行われている企業対象）

金額：1,155～1,287万円（税込）

- ・ 共催セミナー3セッションおよび会場、時間の優先的選択権

※以下、共通項目

- ・ 企業名・ロゴ（リンク貼付）を学術集会関連媒体に掲載、企業広告を会場内の複数箇所に特別掲示
- ・ 学会関係印刷物（プログラム集等）にパッケージ種類とともに企業名を掲載
- ・ 学会参加登録カードの事前無料配布（プラチナスポンサー20名分・ゴールドスポンサー10名分）
- ・ 企業宣伝物における学会ロゴマークと集會名「公益社団法人日本麻酔科学会第74回学術集会」を貴社名と並列表示することの許可（ロゴマークのみの表示不可）
- ・ 各種申込みにおける優先的選択権（プログラム集広告掲載は別途お申込みが必要）
- ・ 特別価格でオプション商品を提供
- ・ ホスピタリティールームをご要望の際に提供可能な範囲で商品調整（契約価格内で展示小間と交換等。
例：(6) ホスピタリティールーム募集要項≪1部屋 660,000円（税込・展示2小間分）≫に準じる）
- ・ **パッケージ金額は共催セミナーの開催形式で変動いたします。詳細は共催セミナー募集要項の料金表をご確認ください。**

スポンサーシップパッケージ申込要領

1. 申込方法

添付申込書に必要事項をご記入の上、メール添付にて事務局までお送りください。
(メールがご利用になれない場合のみFaxでお送りください。Fax利用の場合、不達や送信エラーによる紛失防止のため、送信後にお電話で到着確認をお願いします。)

※お申込み1週間以内に、事務局より申込書受理連絡をいたします。連絡が無い場合は、お手数ですが下記お問い合わせ先までご連絡をお願いいたします。

なお、共催セミナーと附設展示の詳細情報については、それぞれの募集要項をご確認の上、申込書をお送りください。

※共催セミナーは会期を通して座長登壇・演者講演を原則1名1回としております。スポンサー企業様のご希望を締切日(10月2日)迄、優先的に承りますが、スポンサー企業様間での同一希望が生じた場合、または締切日以降に一般の共催企業様の希望座長・演者を確定する関係上、ご希望に添えない可能性がございますので予めご了承ください。また、演者の抄録投稿期限は2027年1月迄となりますので、ご協力の程お願いします。

『公益社団法人日本麻酔科学会 第74回学術集会事務局 行』

〒650-0047 神戸市中央区港島南町1-5-2 神戸キメックセンタービル3F

Tel:078-306-5945 Fax: 078-306-5946 E-mail: jsa74jsa@anesth.or.jp

2. 申込み締め切り

2026年10月2日(金)

※ロゴデータおよびURLのご提出期日も同日となります。

(プログラム集・学術集会ホームページ(和・英)に掲載いたします)

3. 透明性ガイドラインに関する同意について

本学会では、本学術集会共催セミナー・附設展示・広告に対して要した費用(飲食料費等含む)に関して、各社の「企業活動と医療機関等の関係の透明性ガイドラインに関する指針」に基づいて情報公開することに同意いたします。なお、別途同意書への押印・サインは割愛させていただきますので、予めご了承ください。

4. お支払方法

2027年4月初旬に日本麻酔科学会事務局よりご請求書を各社にお送りいたしますので、指定口座にお振込ください。銀行発行の振込控をもって領収書に代えさせていただきます。(原則、お申込み年度内のお支払いは承れません。お手続きにおいて予め口座情報が必要な場合は事務局にご連絡ください。)

※払込手数料は貴社でご負担ください。小切手等の受領はいたしかねます。

5. 会期変更やその他注意

主催者は天災、その他不可抗力の原因により会期を変更、または開催を中止することがあります。主催者は、これによって生じた損害を補償いたしません。

スポンサーシップパッケージ申込みは、変更された会期についても有効とし、会期変更などを理由として取消しすることはできません。また、その他理由においても、一旦お申込みいただいた後のキャンセル・返金はお受け出来ません。

6. お問い合わせ

公益社団法人日本麻酔科学会 第74回学術集会事務局

Tel: 078-306-5945 Fax: 078-306-5946

E-mail: jsa74jsa@anesth.or.jp

E-mail: jsa74jsa@anesth.or.jp (Fax: 078-306-5946)
 (公社) 日本麻酔科学会第74回学術集会 スポンサーシップパッケージ申込書

申込締切 2026年10月2日(金)

※ロゴデータおよびURLのご提出期日も同日となります。

スポンサーシップパッケージ申込み要領を了承し、次の通り申込みます。

◆お申込み日： _____年 _____月 _____日

◆申込み内容 _____ (※欄外への記入は無効といたします)

下記のいずれかに○をお願いいたします。

	スポンサーシップ名称	展示小間 /共催セミナー数	金額(税込)
	(A) プラチナスponsor-1 / Platinum sponsor-1	30小間/1セッション	1,474~1,518万円
	(B) プラチナスponsor-2 / Platinum sponsor-2	20小間/2セッション	1,474~1,562万円
	(C) プラチナスponsor-3 / Platinum sponsor-3	10小間/3セッション	1,474~1,606万円
	(D) ゴールドスponsor-1 / Gold sponsor-1	20小間/1セッション	1,155~1,199万円
	(E) ゴールドスponsor-2 / Gold sponsor-2	10小間/2セッション	1,155~1,243万円
	(F) ゴールドスponsor-3 / Gold sponsor-3	小間なし/3セッション	1,155~1,287万円

※「附設展示・書籍展示申込書」「共催セミナー申込書」「ロゴデータおよびURL」も併せてお送りください。

※パッケージ金額は共催セミナーの開催形式で変動します。詳細は共催セミナー募集要項料金表をご確認ください。

◆スポンサーパッケージ用ホスピタリティールーム

ホスピタリティールームを 希望する () ・ 希望しない ()

※スポンサーシップパッケージ締め切り後、お部屋の提供が可能な際にご希望があった企業様へ一斉に案内いたします。(附設展示2小間をホスピタリティールームに変更)

※複数社よりご希望があった場合、ご要望にお応え出来ない可能性もございますのでご了承ください。

※お申込みの場合は

ホスピタリティールームお申込書『該当箇所のチェックボックスに✓』を入れたうえ、ご提出ください。

◆窓口

①お申込担当者

企業名			
ご住所	〒 _____		
ご担当者名			
部署名		役職	
Tel		Fax	
E-mail			

■次ページも必ずご提出ください。(該当がない場合は、白紙のままご提出ください。)

※該当するものに☑をいれてください。

ご連絡窓口が①と異なる

ご請求書送付先が①と異なる

②ご連絡窓口（他社に委託される場合は、その情報を記載ください。）

※①と同じ場合は、ご記入いただく必要はございません。

企業名			
送付先住所	〒		
ご担当者名			
部署名		役職	
Tel		Fax	
E-mail			

③ご請求書送付先

※①と同じ場合は、ご記入いただく必要はございません。

企業名（請求書の宛名）	
-------------	--

送付先企業名			
ご担当者名			
部署名		役職	
送付先住所	〒		
Tel		Fax	
E-mail			

◆申込書送付先

公益社団法人日本麻酔科学会 第74回学術集会事務局

Tel : 078-306-5945 Fax : 078-306-5946

E-mail : jsa74jsa@anesth.or.jp

(2) 共催セミナー募集要項

1. 学術集会開催概要

名称：公益社団法人日本麻酔科学会第74回学術集会 共催セミナー
 会期：現地開催：2027年6月3日(木)～6月5日(土)
 WEB開催：2027年6月14日(月)～7月13日(火)
 会場：神戸ポートピアホテル、神戸国際展示場、神戸国際会議場／WEB配信
 会長：川口 昌彦（奈良県立医科大学附属病院）
 主催：公益社団法人日本麻酔科学会
 学会規模：予定参加者：10,000名（現地 5,000名 WEB 5,000名）

2. 開催形式と共催費：

記号	開催形式	価格 (税込)	開催日	予定席数 (現地)	募集数
A	現地開催	3,080,000円	6月3日(木) 昼 6月4日(金) 昼 6月5日(土) 昼	200～700席	各日8会場
B	現地開催 + (現地開催映像) オンデマンド配信	3,520,000円	6月3日(木) 昼 6月4日(金) 昼 6月5日(土) 昼 ※配信期間はWEB開催 期間に準ずる		各日8会場

※会場・席数・開催（配信）日程は企業様の希望を最優先に考慮いたしますが、最終的に本学会に一任いただきます。

共催金額内訳

A：現地会場での共催セミナー開催

B：現地会場での共催セミナー開催、その模様を撮影し、WEB開催期間にオンデマンド配信

<現地開催で共催金額に含まれるもの>

- ・セミナー会場費、講師控室借上費
 ※控室は施設不可、利用時間の延長・変更は不可となります
- ・講演会場で使用する映像、音響、照明機材（PCプロジェクター、PCオペレーター、スクリーン、マイク等） ※Macをご使用の場合はご自身のPCをお持ちください。
- ・会場前看板制作費
- ・セミナー会場内、座長・演者の飲料水（人数分）
- ・セミナー会場内、聴講者の飲食（弁当＋お茶を本学会側で所定数準備します）
- ・ネームカードおよびストラップ（参加証付き：3本 共催企画運営用：5本）
 ※学会会場内への立ち入りは参加証の携帯が必須となります
- ・プログラム集・抄録パスワード（1部）
- ・B形式／弊会WEB開催配信のための録音、収録にかかる機材費等

<現地開催で共催金額に含まれないもの>

- ・座長・演者への交通、宿泊の手配及び費用、謝礼（各社に一任いたします）
- ・貴社チラシ等の各種配布物製作費
 ※B形式における収録は弊会の規格にあわせて行いますので、別途追加料金はいただきません

- ・運営スタッフ人件費（アナウンス・進行・照明・場外誘導・収録・弁当配布等の当日補助人員）
※機器操作はサポートさせていただきます
- ・講師控室での機材費、飲食費等
- ・同時通訳費
第74回学術集会は国際化を図るためAI翻訳（和英・英和）が導入されます。英語→日本語については費用を請求させていただきますので、予めご了承ください。また、日本語→英語については英語スライドもご準備いただくよう、別途ご協力をお願いすることがございます。
※個別手配ご希望される場合、運営を各共催企業様に一任します。その場合、同通機材費用を含め共催企業様各負担となります。

3. 注意事項

※全開催形式共通※

- 1社1申込みとし、連名（グループ会社であっても1申込み2社以上）でのお申込みはまず運営事務局に問い合わせしてください。
- テーマ、内容については本学会の委員会の承認が必要となりますが、ご希望段階として「申込書」にご記載ください。なお、座長・演者確定後、学会の承認を経ていない変更・追加演者のご登壇はお断りさせていただきます。
- 共催セミナーの講演内容の著作権は学会に帰属いたします。講演内容の収録、利用は社内記録、社内教育用の使用目的に限らせていただきます。
- セミナー日程・会場規模の希望、ならびに講演者希望については原則、テーマ、講演者情報を届いただいた企業様より優先して決定させていただきます。

※現地開催の注意事項※

- 会場の控室は原則施錠が出来ません。会期中は多数の会議室利用があり、利用時間の延長・変更は有料であってもご案内いたしかねますので予めご了承ください。詳細情報はお申込み後に送付する開催要項でご案内いたします。
- 会場の企業席として20席を想定しております。増席があればお申込み時にあわせてお知らせください。企業席の当日運営は貴社でご対応ください。
- 以下、実施までの行程をご確認のうえ、ご準備をお願いいたします。

期日	行程
～10月2日	<p>「申込書」にテーマ・座長・演者（案）を必ずご記入の上お申込みください ※本学会より座長の推薦が必要な場合はその旨記載ください。 ※座長・演者はお申込み順に確定いたします。 ※申込み締め切り（10月2日）以降、演者・座長を随時確定・連絡いたしますので、確定連絡受理後にご本人への内諾依頼をお願いします（原則、会期内で1名1講演・登壇のため会長判断で演者・座長の変更を依頼する場合がございます） ※内諾後、演者への正式依頼状の送付、抄録投稿依頼【投稿期日 12/1 厳守】を事務局から行います。抄録投稿期間を十分に演者にご提供させていただくためにも、早期の演者決定にご協力ください。</p>
11月1日～12月1日	<p>演者による抄録の投稿 ※依頼状送付後、演題投稿のご案内となります。 ※12月1日までに本文投稿完了できない場合にも、プログラム集に掲載する講演タイトルは必ずご登録ください。 ※プログラム集掲載の所属情報等については、以下を反映いたします。 ・座長…会員登録情報（2027年1月末時点） ・演者…抄録登録情報 （投稿締め切り以降の変更については、プログラム集等に反映されません）</p>

1 月中	<ul style="list-style-type: none"> ・各企業様に開催要項をお送りします。 開催要項に沿ってチラシの作成・ご提出をお願いします。 ・演者による抄録の投稿を完成してください。
2 月中旬 (予定)	<ul style="list-style-type: none"> ・事前予約状況については定期的はこちらからご連絡いたしますのでお問い合わせはお控えください。
4 月	請求書発送

4. 透明性ガイドラインに関する同意について

本学会では、本学術集会共催セミナー・附設展示・広告に対して要した費用（飲食料費等含む）に関して、各社の「企業活動と医療機関等の関係の透明性ガイドラインに関する指針」に基づいて情報公開することに同意いたします。なお、別途同意書への押印・サインは割愛させていただきますので、予めご了承ください。

5. 申込み方法

共催セミナー申込用紙に必要事項をご記入の上、メール添付にて事務局までお送りください。

（メールがご利用になれない場合のみFaxでお送りください。Fax利用の場合、不達や送信エラーによる紛失防止のため、送信後にお電話で到着確認をお願いします。）

※お申込み1週間以内に、事務局より申込書受理連絡をいたします。

連絡が無い場合は、お手数ですが下記お問い合わせ先までご連絡をお願いいたします。

※演者・座長は先着順となりますので、ご希望に添えない可能性もあることを予めご了承ください。

6. お支払方法

2027 年 4 月初旬に日本麻酔科学会事務局よりご請求書を各社にお送りいたしますので、お支払期日までに指定口座にお振込ください。銀行発行の振込控をもって領収書に代えさせていただきます。（原則、お申込み年度内のお支払いは承れません。お手続きにおいて予め口座情報が必要な場合は事務局にご連絡ください。）

※払込手数料は貴社でご負担ください。小切手等の受領はいたしかねます。

7. 会期の変更や注意

主催者は天災、その他不可抗力の原因により会期を変更、または開催を中止することがあります。主催者は、これによって生じた損害を補償いたしません。

共催セミナー申込みは、変更された会期についても有効とし、会期変更などを理由として取消しすることはできません。また、その他理由においても、一旦お申込みいただいた後のキャンセル・返金はお受け出来ません。

8. お問い合わせ・申込書送付先

公益社団法人日本麻酔科学会 第 74 回学術集会事務局

Tel : 078-306-5945 Fax : 078-306-5946 E-mail : jsa74jsa@anesth.or.jp

E-mail: jsa74jsa@anesth.or.jp

(Fax: 078-306-5946)

（公社）日本麻酔科学会第74回学術集会 共催セミナー申込書

※申込締切日 2026年10月2日（金）

◆お申込み日： _____年 _____月 _____日

◆お申込み内容（いずれかに○をつけてください）

（ ） A 現地開催 ¥3,080,000（税込）

（ ） B 現地開催+（現地開催映像）オンデマンド配信 ¥3,520,000（税込）

◆セミナー開催希望日（以下の表より開催形式をご確認のうえ、希望日を記載ください）

現地開催（A・B）	現地開催日（いずれかに○印）
第1希望	6月3日 ・ 6月4日 ・ 6月5日
第2希望	6月3日 ・ 6月4日 ・ 6月5日
第3希望	6月3日 ・ 6月4日 ・ 6月5日

※オンデマンド配信（B）は現地会場での共催セミナーを撮影し、会期終了後のWEB開催期間中（2027年6月14日（月）～7月13日（火））配信いたします。

◆セミナー内容（案）（案をご記入ください。申込み時点での内諾は行わないてください。）

※本学会より座長の推薦が必要な場合は、その旨ご記載ください。

※座長・演者確定後（会長承認を得た後、確定となります）、本学会より会長名で依頼状を送付します。

※連名でのお申込みはお受けいたしかねます。

フリガナ 企業名	
テーマ	
座長（氏名、所属）	
演者1（氏名、所属）	
演者2（氏名、所属） ※演者2名の場合のみ	

＜次頁あり＞※必ず、併せてご提出ください。

現地開催確認事項 (A・B)

◆企業席数 (現地開催をご希望の場合、何れかに○印および、必要席数をご記入ください。)

- ・() 基本設定 20 席で変更ありません。
- ・() _____ 席、希望します。

◆自社収録有無

(現地開催をご希望の場合、何れかに○印をご記入ください。撮影用スペースを確保します。)

- ・() 有
- ・() 無

開催形式Bをお選びの企業様のみ、ご回答ください

◆自社収録「有」に○をされた場合は以下をご回答ください。

- ① () 自社で撮影した動画を WEB 配信データとして使用
- ② () 日本麻酔科学会撮影の動画を WEB 配信データとして使用

◆自社収録「無」に○をされた場合は以下をご回答ください。

- ① () 日本麻酔科学会撮影の動画をそのまま配信
- ② () 日本麻酔科学会撮影の動画を編集してから配信

◆窓口

①お申込担当者

企業名	
住所	〒 () (□本社 / □支社)
ご担当者名	
部署名	
役職	
Tel	
Fax	
E-mail	

■次ページも必ずご提出ください。(該当がない場合は、白紙のままご提出ください。)

※該当するものに☑をいれてください。

- ご連絡窓口が①と異なる
- ご請求書送付先が①と異なる

②ご連絡窓口（他社に委託される場合は、その情報を記入ください。）

※①と同じ場合はご記入いただく必要はございません。

企業名	
住所	〒
ご担当者名	
部署名	
役職	
Tel	
Fax	
E-mail	

③ご請求書送付先

※①と同じ場合はご記入いただく必要はございません。

企業名（請求書の宛名）	
-------------	--

送付先企業名			
ご担当者名			
部署名		役職	
送付先住所	〒		
Tel		Fax	
E-mail			

◆申込書送付先

公益社団法人日本麻酔科学会 第74回学術集会事務局

Tel : 078-306-5945 Fax : 078-306-5946

E-mail : jsa74jsa@anesth.or.jp

【事務局記入欄】

WEB 配信有無	
備考	

(3) - 1 附設展示募集要項

1. 学術集会開催概要

名称：公益社団法人日本麻酔科学会第74回学術集会
会期：2027年6月3日（木）～6月5日（土）
会場：神戸ポートピアホテル、神戸国際展示場、神戸国際会議場／WEB配信
会長：川口 昌彦（奈良県立医科大学附属病院）
主催：公益社団法人日本麻酔科学会
学会規模：予定参加者 10,000名（現地5,000名 WEB 5,000名）

2. 附設展示概要

●会場展示

展示日程：2027年6月3日（木） 9：00～17：00（予定）
2027年6月4日（金） 9：00～17：00（予定）
搬入・設置：2027年6月2日（水） 9：00～17：00（予定）
搬出：2027年6月4日（金） 17：00～20：00（予定）
※正確な搬入時間については、後日「出展マニュアル」（2027年4月初旬送付予定）にてお知らせします。

会場：神戸国際展示場
〒650-0046 兵庫県神戸市中央区港島中町6-11-1
Tel：078-302-1020 Fax：078-302-1870

●WEB広報

企業バナーを第74回学術集会ホームページに掲載します。

事務局：公益社団法人日本麻酔科学会 第74回学術集件事務局
Tel：078-306-5945 Fax：078-306-5946
E-mail：jsa74jsa@anesth.or.jp

3. 出展対象

医療機器、医薬品、検査機器、医療情報示説、書籍等
※出展内容によっては、出展可否につき会長・学術委員会で検討することがあります。

4. 出展小間仕様

●会場展示

基礎小間
単位／1小間（間口1.8m×奥行1.5m×高さ2.4m）
1小間単価 330,000円（税込）
募集小間数 340小間

基礎仕様に含まれるもの
・バックパネル（W1.8m×H2.4m）

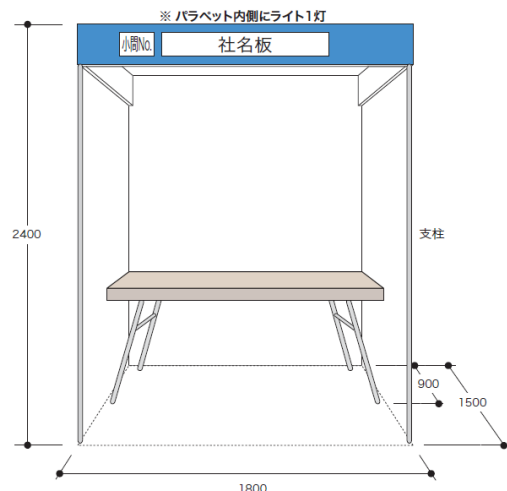

- ・展示台 (W1.8m×D0.9m×H0.7m)
- ・社名板 統一書体 (ゴシック体) にて表記
- ・照明 蛍光灯 (40w)

※4小間以上はスペース小間での申込みが可能です。(1小間:2.7㎡)

※ブースセミナー開催をご希望の場合は、運営およびスペースの関係上、8小間以上お申込みいただきますようお願いいたします。

●WEB 広報

- ・バナーデータ
- ・広報サイトのリンク

※詳細につきましては、2027年4月初旬頃に「出展マニュアル」とあわせてご連絡いたします。

5. 出展申込方法

附設展示申込書に必要事項をご記入の上、メール添付にて事務局までお送りください。

(メールがご利用になれない場合のみ Fax でお送りください。Fax 利用の場合、不達や送信エラーによる紛失防止のため、送信後にお電話で到着確認をお願いします。)

※お申込み1週間以内に、事務局より申込書受理連絡をいたします。

連絡が無い場合は、お手数ですが下記お問い合わせ先までご連絡をお願いいたします。

※先着順となりますので、ご希望に添えない可能性もあることを予めご了承ください。

6. 申込先に関するお問い合わせ先

公益社団法人日本麻酔科学会 第74回学術集会事務局

Tel : 078-306-5945 Fax : 078-306-5946

E-mail : jsa74jsa@anesth.or.jp

7. 小間仕様・WEB 広報・当日の運営に関するお問い合わせ先

後日公開

8. 申込締切り : 2027年1月15日 (金)

※お申込みの状況により締切日を早める可能性もございますので、ご了承ください。

9. 透明性ガイドラインに関する同意について

本学会では、本学術集会共催セミナー・附設展示・広告に対して要した費用(飲食料費等含む)に関して、各社の「企業活動と医療機関等の関係の透明性ガイドラインに関する指針」に基づいて情報公開することに同意いたします。なお、別途同意書への押印・サインは割愛させていただきますので、予めご了承ください。

10. キャンセルについて

主催者は天災、その他不可抗力の原因により会期を変更、または開催を中止することがあります。主催者は、これによって生じた損害を補償いたしません。

附設展示申込みは、変更された会期についても有効とし、会期変更などを理由として取消しすることはできません。

申込み後のキャンセルは2027年2月12日(金)までにお申し出ください。それ以後のキャンセ

ルにつきましては、出展料（税込価格）の50%を請求させていただきます。ただし、小間割決定後のキャンセルはお受け出来ません。

11. 展示小間割の決定

お申込み数などを勘案の上、会長が承認した展示会場図面を2027年4月初旬（予定）に、「出展マニュアル」とともにお送りいたします。電源、オプション備品等は、出展マニュアル内の出展確認書よりお申込みください。

12. 出展料金の請求

2027年4月初旬に日本麻酔科学会事務局より、ご請求書を各社にお送りいたしますので、お支払期日までに指定口座にお振込ください。銀行発行の振込控をもって領収書に代えさせていただきます。（原則、お申込み年度内のお支払いは承れません。お手続きにおいて予め口座情報が必要な場合は事務局にご連絡ください。）

※払込手数料は貴社でご負担ください。小切手等の受領はいたしかねます。

13. その他の請求

電源工事費、オプション備品等の請求は学会終了後、附設展示運営事務局よりまとめて請求いたします。

14. 薬機法未承認品の展示について

薬機法未承認医療器具であっても、麻酔科の臨床分野で今後有用と考えられるもの、あるいは会員が興味を示すものがあれば積極的に出展をお願いいたします。

薬機法未承認医療器具を出展予定の方は、別紙出展申込書の未承認品欄にご記入ください。

後日必要書類をお送りいたします。

15. 学術集会参加ネームカードについて

3,300,000円（税込・10小間）のお申込みにつき、出展証以外、学術集会参加用ネームカードを3枚（内2枚は懇親会付）送付させていただきます。ネームカードの送付に関しましては、後日お送りいたします「出展マニュアル」をご確認ください。

16. その他

搬入・搬出の詳しい日時、会場規定等については、2027年4月初旬にお送りする「出展マニュアル」にてお知らせいたします。

(3) - 2 書籍展示募集要項

1. 学術集会開催概要

名称：公益社団法人日本麻酔科学会第74回学術集会
会期：2027年6月3日（木）～6月5日（土）
会場：神戸ポートピアホテル、神戸国際展示場、神戸国際会議場／WEB配信
会長：川口 昌彦（奈良県立医科大学附属病院）
主催：公益社団法人日本麻酔科学会
学会規定：予定参加者 10,000名（現地5,000名 WEB 5,000名）

2. 附設展示概要

展示日程：2027年6月3日（木） 9：00～17：00（予定）
2027年6月4日（金） 9：00～17：00（予定）
2027年6月5日（土） 9：00～17：00（予定）

搬入・設置：2027年6月2日（水） 9：00～17：00（予定）
搬出：2日間の場合…2027年6月4日（金） 17：00～20：00（予定）
3日間の場合…2027年6月5日（土） 17：00～20：00（予定）
※正確な搬入時間については、後日「出展マニュアル」（2027年4月初旬送付予定）にてお知らせします。

会場：神戸ポートピアホテル
〒650-0046 兵庫県神戸市中央区港島中町6-10-1
Tel：078-302-1111

神戸国際展示場
〒650-0046 兵庫県神戸市中央区港島中町6-11-1
Tel：078-302-1020 Fax：078-302-1870

事務局：公益社団法人日本麻酔科学会 第74回学術集会事務局
Tel：078-306-5945 Fax：078-306-5946
E-mail：jsa74jsa@anesth.or.jp

3. 出展対象：書籍等

※出展内容によっては出展可否につき学術委員会、実行委員会で検討することがあります。

4. 書籍展示販売小間／募集小間数 80 テーブル

単位／1 テーブル：W1.8m×D0.6m

- ◆いずれか1日のみ : 1 テーブル単価 22,000 円（税込）
- ◆2日間（木・金） : 1 テーブル単価 38,500 円（税込）
- ◆3日間（木・金・土） : 1 テーブル単価 60,500 円（税込）

5. 出展申込方法

書籍展示申込書に必要事項をご記入の上、メール添付にて事務局までお送りください。
（メールがご利用になれない場合のみ Fax でお送りください。Fax 利用の場合、不達や送信エラーによる紛失防止のため、送信後にお電話で到着確認をお願いします。）

※お申込み1週間以内に、事務局より申込書受理連絡をいたします。

連絡が無い場合は、お手数ではございますが下記お問い合わせ先までご連絡ください。

※先着順となりますので、ご希望に添えない可能性もあることを予めご了承ください。

6. 申込先に関するお問い合わせ先

公益社団法人日本麻酔科学会 第74回学術集会事務局

Tel : 078-306-5945 Fax : 078-306-5946

E-mail : jsa74jsa@anesth.or.jp

7. 小間仕様・当日の運営に関するお問い合わせ先

後日公開

8. 申込締切り：2027年1月15日（金）

※お申込みの状況により締切日を早める可能性もございますので、ご了承ください。

9. 透明性ガイドラインに関する同意について

本学会では、本学術集会共催セミナー・附設展示・広告に対して要した費用（飲食料費等含む）に関して、各社の「企業活動と医療機関等の関係の透明性ガイドラインに関する指針」に基づいて情報公開することに同意いたします。なお、別途同意書への押印・サインは割愛させていただきますので、予めご了承ください。

10. キャンセルについて

主催者は天災、その他不可抗力の原因により会期を変更、または開催を中止することがあります。主催者は、これによって生じた損害を補償いたしません。

書籍展示申込みは、変更された会期についても有効とし、会期変更などを理由とし取り消しすることはできません。申込み後のキャンセルは2027年2月12日（金）までにお申し出ください。それ以後のキャンセルにつきましては、出展料（税込価格）の50%を請求させていただきます。ただし、小間割決定後のキャンセルはお受け出来ません。

11. 展示小間割の決定

お申込み数などを勘案の上、会長が承認した展示会場図面を2027年4月初旬（予定）に「出展マニュアル」とともにお送りいたします。電源、オプション備品等は、「出展マニュアル」内の出展確認書にてお申込みください。

12. 出展料金の請求

2027年4月初旬に日本麻酔科学会事務局より、ご請求書を各社にお送りいたしますので、指定口座にお振込ください。銀行発行の振込控をもって領収書に代えさせていただきます。（原則、お申込み年度内のお支払いは承れません。お手続きにおいて予め口座情報が必要な場合は事務局にご連絡ください。）

※払込手数料は貴社でご負担ください。小切手等の受領はいたしかねます。

13. その他の請求

電源工事費、オプション備品等の請求は学会終了後、附設展示運営事務局よりまとめて請求いたします。

14. その他

搬入・搬出の詳しい日時、会場規定、ネームカード等については、2027年4月初旬（予定）にお送りする「出展マニュアル」にてお知らせいたします。

E-mail: jsa74jsa@anesth.or.jp (Fax: 078-306-5946)

(公社) 日本麻酔科学会第 74 回学術集会 附設展示・書籍展示申込書

※申込締切日 2027年1月15日(金)

◆お申込み日: _____年 _____月 _____日

◆附設展示お申込み内容

(※欄外への記入は無効といたします)

申込小間数	間口 1800mm×奥行 1500mm×高さ 2400mm / <input type="checkbox"/> スペース小間希望 (4小間以上) (_____)小間×@330,000円 = (_____)円(税込)
申込電力:	(100V ; _____ W / 200V ; _____ W) *別途実費請求となります
出品予定品目	(出品予定品目は必ずご記載ください。なお、製品名は一般名称でお願いいたします。)
※ブースセミナー開催予定 (<input type="checkbox"/> 有・ <input type="checkbox"/> 無) ブースセミナー開催をご希望の場合は、8小間以上のお申込みが必要です。	
※未承認薬 (<input type="checkbox"/> 有・ <input type="checkbox"/> 無)	

◆書籍展示お申込内容

1日間	(_____) テーブル×@22,000円 = (_____)円(税込)
2日間	(_____) テーブル×@38,500円 = (_____)円(税込)
3日間	(_____) テーブル×@60,500円 = (_____)円(税込)

◆窓口

①お申込担当者

フリガナ 企業名			
住所	〒 _____		
ご担当者名			
部署名		役職	
Tel		Fax	
E-mail			

■次ページも必ずご提出ください。(該当がない場合は、白紙のままご提出ください。)

※該当するものに☑をいれてください。

 ご連絡窓口が①と異なる ご請求書送付先が①と異なる

②ご連絡窓口（他社に委託される場合は、その情報をご記入ください。）

※①と同じ場合は、ご記入いただく必要はございません。

企業名	
住所	〒
ご担当者名	
部署名	
役職	
Tel	
Fax	
E-mail	

③請求書送付先

※①と同じ場合は、ご記入いただく必要はございません。

企業名（請求書の宛名）	
-------------	--

送付先企業名	
ご担当者名	
部署名	
役職	
送付先住所	〒
Tel	
Fax	
E-mail	

◆申込書送付先

公益社団法人日本麻酔科学会 第74回学術集会事務局

Tel : 078-306-5945 Fax : 078-306-5946

E-mail : jsa74jsa@anesth.or.jp

(4) プログラム集広告募集要項

1. 開催概要

名称：公益社団法人日本麻酔科学会第74回学術集会
会期：現地開催：2027年6月3日（木）～6月5日（土）
WEB開催：2027年6月14日（月）～7月13日（火）
会場：神戸ポートピアホテル、神戸国際展示場、神戸国際会議場／WEB配信
会長：川口 昌彦（奈良県立医科大学附属病院）
主催：公益社団法人日本麻酔科学会
学会規模：予定参加者 10,000名（現地5,000名 WEB 5,000名）

2. 広告募集要項

プログラム集仕様：A4判・オフセット印刷
発行予定日：2027年4月下旬 ※広告掲載企業には1部進呈します。
発行部数：約16,000部（全学会員向けに配布）
媒体制作費：6,800,000円
広告原稿：完全版下（データ/紙焼）

広告掲載料、募集数

表4（カラー）	330,000円（税込）	（募集数1口）
表2（カラー）	286,000円（税込）	（募集数1口）
表3（カラー）	220,000円（税込）	（募集数1口）
後付1頁（カラー）	220,000円（税込）	（募集数1口）
後付1頁（モノクロ）	159,500円（税込）	（募集数8口）
後付1/2頁（モノクロ）	110,000円（税込）	（募集数5口）

3. 申込み方法

申込書に、必要事項をご記入の上、メール添付にて事務局までお送りください。
（メールがご利用になれない場合のみFaxでお送りください。Fax利用の場合、不達や送信エラーによる紛失防止のため、送信後にお電話で到着確認をお願いします。）
※お申込み1週間以内に、事務局より申込書受理連絡をいたします。
連絡が無い場合は、お手数ですが下記お問い合わせ先までご連絡をお願いいたします。
※広告内容が学会の趣旨に合わない場合、申込みを受け付けかねることがあります。

4. 申込み先：公益社団法人日本麻酔科学会 第74回学術集会事務局

〒650-0047 神戸市中央区港島南町1-5-2 神戸キメックセンタービル3F

Tel：078-306-5945 Fax：078-306-5946

E-mail：jsa74jsa@anesth.or.jp

5. 申込締切日：2026年12月11日（金）

6. 掲載料のお支払い

申込み締切後、2027年4月初旬に請求書をお送りいたします。
※請求書は4月以降入金として発行いたします。銀行発行の振込控をもって領収書に代えさせていただきます。（原則、お申込み年度内のお支払いは承れません。お手続きにおいて予め口座情報が必要な場合は事務局にご連絡ください。）
※払込手数料は貴社でご負担ください。小切手等の受領はいたしかねますのでご了承ください。

7. 原稿送付について

申込み受付後、詳細をご案内させていただきます。

原稿送付締切は 2027年1月29日(金) です。

8. 透明性ガイドラインに関する同意について

本学会では、本学術集会共催セミナー・附設展示・広告に対して要した費用（飲食料費等含む）に関して、各社の「企業活動と医療機関等の関係の透明性ガイドラインに関する指針」に基づいて情報公開することに同意いたします。なお、別途同意書への押印・サインは割愛させていただきますので、予めご了承ください。

9. キャンセルについて

主催者は天災、その他不可抗力の原因により会期を変更、または開催を中止することがあります。主催者は、これによって生じた損害を補償いたしません。

プログラム集広告掲載申込みは、変更された会期についても有効とし、会期変更などを理由として取消しすることはできません。また、その他理由においても、一旦お申込みいただいた後のキャンセル（返金）はお受け出来ません。

E-mail: jsa74jsa@anesth.or.jp

(Fax: 078-306-5946)

(公社) 日本麻酔科学会第 74 回学術集会プログラム集広告掲載申込書

※申込締切日 2026年12月11日(金)

◆お申込み日: 年 月 日

◆お申込み内容 (※欄外への記入は無効といたします)

1. 希望広告スペース ※金額は税込表示です。

表 4 (カラー)	330,000 円	後付 1 頁 (カラー)	220,000 円
表 2 (カラー)	286,000 円	後付 1 頁 (モノクロ)	159,500 円
表 3 (カラー)	220,000 円	後付 1/2 頁 (モノクロ)	110,000 円

2. 広告掲載内容 (予定) _____

3. 広告原稿送付予定日 (月 日頃) ※原稿締切日 2027年1月29日(金)

◆窓口

①お申込担当者

フリガナ 企業名			
住所	〒		
ご担当者名			
部署名		役職	
Tel		Fax	
E-mail			

②ご請求書送付先 ※①と同じ場合は、ご記入いただく必要はございません。

企業名 (請求書の宛名)	
--------------	--

送付先企業名			
ご担当者名			
部署名		役職	
住所	〒		
Tel		Fax	
E-mail			

◆申込書送付先

公益社団法人日本麻酔科学会 第 74 回学術集会事務局

Tel : 078-306-5945 Fax : 078-306-5946

E-mail : jsa74jsa@anesth.or.jp

(5) ホスピタリティールーム募集要項

ホスピタリティールームとは、会場内の会議室やスペースを利用して、各社が「口演（小セミナー）」「展示・面談・打合せ」「ワークショップ」などの目的で、学術集会開催期間中に使用できる専用ルーム（スペース）です。

ホスピタリティールームの仕様は各社に一任しますが、参加者に対して有意義なものであるようお願いいたします。なお、本学術集会では会場を提供するのみで、付随してかかる費用（機材、設備使用料等）は各社負担といたします。

1. 開催日時・場所・料金

日時：2027年6月3日（木）～6月4日（金）

各日、学術集会受付開始時間～受付終了時間

場所：神戸ポートピアホテル

申込 番号	会場（予定）	広さ	料金(税込) 2日間	会期
H1	南館 B1F カトレア・ライラック	60 m ²	660,000 円	6月3日（木） ～ 6月4日（金）
H2	南館 ジュニアスイート 680号室	60 m ²	660,000 円	
H3	南館 ジュニアスイート 780号室	60 m ²	660,000 円	
H4	南館 ジュニアスイート 880号室	60 m ²	660,000 円	
H5	南館 ジュニアスイート 980号室	60 m ²	660,000 円	

※部屋数に限りがある為ご希望に添えない場合がございます。何卒ご了承ください。

2. 仕様

部屋のみを提供するもので、附帯する設備・備品はそれぞれの部屋に既設のものに限り、それ以外の利用については、別途費用がかかります。

例) 会議室内の許容電源量を超える場合の幹線工事費及び電気使用料

LAN回線

延長コード、コンセントタップ

プロジェクター、スクリーン

※借上げ時間内に準備と撤去をお願いいたします。

3. 搬入・搬出

搬入：2027年6月3日（木） 7:00より

搬出：2027年6月4日（金） 20:00まで

4. その他

- ・プログラム集にホスピタリテールーム設置状況を掲載いたします。
- ・実施内容によっては、施設側の了承を得る必要があります。

5. 申込方法

ホスピタリテールーム申込用紙に必要事項をご記入の上、メールにて事務局までお送りください。
(メールがご利用になれない場合のみ Fax でお送りください。Fax 利用の場合、不達や送信エラーによる紛失防止のため、送信後にお電話で到着確認をお願いします。)

※お申込み 1 週間以内に、事務局より申込書受理連絡をいたします。連絡が無い場合は、
お手数ですが下記お問い合わせ先までご連絡をお願いいたします。

6. 申込締切り：2026 年 11 月 30 日（月）

※お申込みの状況により締切日を早める可能性もございますので、ご了承ください。

7. 透明性ガイドラインに関する同意について

本学会では、本学術集会共催セミナー・附設展示・広告に対して要した費用（飲食料費等含む）に関して、各社の「企業活動と医療機関等の関係の透明性ガイドラインに関する指針」に基づいて情報公開することに同意いたします。なお、別途同意書への押印・サインは割愛させていただきますので、予めご了承ください。

8. お支払について

ホスピタリテールーム申込書の申込み受付を確認後、会場使用料として 2026 年 4 月初旬に請求書をお送りいたします。銀行発行の振り込み控えをもって、当方の領収書に代えさせていただきます。（原則、お申込み年度内のお支払いは承れません。お手続きにおいて予め口座情報が必要な場合は事務局にご連絡ください。）

※払込手数料は貴社でご負担ください。小切手等の受領はいたしかねます。

9. キャンセル等について

主催者は天災、その他不可抗力の原因により会期を変更、または開催を中止することがあります。主催者は、これによって生じた損害を補償いたしません。

ホスピタリテールーム申込みは、変更された会期についても有効とし、会期変更などを理由として取消しすることはできません。また、その他理由においても、一旦お申込みいただいた後のキャンセル・返金はお受け出来ません。

10. 申込・お問い合わせ

公益社団法人日本麻酔科学会 第 74 回学術集会事務局
〒650-0047 神戸市中央区港島南町 1-5-2 神戸キメックセンタービル 3F
Tel : 078-306-5945 FAX : 078-306-5946
E-mail : jsa74jsa@anesth.or.jp

E-mail: jsa74jsa@anesth.or.jp

(Fax: 078-306-5946)

(公社) 日本麻酔科学会第74回学術集会ホスピタリティルーム申込書

申込締切日：2026年11月30日(月)

◆お申込み日： _____年 _____月 _____日

◆お申込み内容

※部屋数に限りがある為ご希望に添えない場合がございます。何卒ご了承くださいませ。

	申込番号	会場	料金(税込) 2日間
第1希望			660,000円
第2希望			660,000円
使用用途 (予定)	<input type="checkbox"/> スポンサーの展示小間の振替申込みはこちらに✓を入れてください		

◆窓口

①お申込担当者

フリガナ 企業名			
住所	〒 _____		
ご担当者名			
部署名		役職	
Tel		Fax	
E-mail			

②ご請求書送付先 ※①と同じ場合はご記入いただく必要はございません。

企業名(請求書の宛名)			
送付先企業名			
ご担当者名			
部署名		役職	
送付先住所	〒 _____		
Tel		Fax	
E-mail			

◆申込書送付先

公益社団法人日本麻酔科学会 第74回学術集会事務局
〒650-0047 神戸市中央区港島南町1-5-2 神戸キメックセンタービル3F
Tel: 078-306-5945 FAX: 078-306-5946
E-mail: jsa74jsa@anesth.or.jp

(6) オプション商品募集要項

1. 学術集会開催概要

名 称：公益社団法人日本麻酔科学会第74回学術集会
会 期：2027年6月3日（木）～6月5日（土）
会 場：神戸ポートピアホテル、神戸国際展示場、神戸国際会議場／WEB配信
会 長：川口 昌彦（奈良県立医科大学附属病院）
主 催：公益社団法人日本麻酔科学会
学 会 規 模：予定参加者 10,000名（現地5,000名 WEB 5,000名）

2. 商品一覧及び締め切り

スポンサーシップ、共催セミナー、ホスピタリティールームまたは附設展示をお申込みの企業様は、追加でオプション商品をお申込みいただけます。

申込締め切り：2027年2月12日（金）

商品仕様：別紙参考

【別紙1】 スポンサーパッケージ申込み企業様向け

【別紙2】 一般申込み企業様向け

3. 申込方法

オプション商品申込書に必要事項をご記入の上、メール添付にて事務局までお送りください。

（メールがご利用になれない場合のみFaxでお送りください。Fax利用の場合、不達や送信エラーによる紛失防止のため、送信後にお電話で到着確認をお願いします。）

※お申込み1週間以内に、事務局より申込書受理連絡をいたします。連絡が無い場合は、お手数ですが下記お問い合わせ先までご連絡をお願いいたします。

※先着順となりますので、ご希望に添えない可能性もあることを予めご了承ください。

4. 申込先：公益社団法人日本麻酔科学会 第74回学術集会事務局

Tel：078-306-5945 Fax：078-306-5946 E-mail：jsa74jsa@anesth.or.jp

5. キャンセルについて

主催者は天災、その他不可抗力の原因により会期を変更、または開催を中止することがあります。

主催者は、これによって生じた損害を補償いたしません。

オプション申込みは、変更された会期についても有効とし、会期変更などを理由として取り消しすることはできません。

申込み後のキャンセルは2027年2月12日（金）までにお申し出ください。それ以後のキャンセルにつきましては、お受け出来ません。

6. 料金のご請求

2027年4月初旬に日本麻酔科学会事務局より、料金のご請求書を各社にお送りいたしますので、指定口座にお振込みください。銀行発行の振込控をもって領収書に代えさせていただきます。（申込みのために、口座情報が必要な場合は別途事務局に連絡をお願いします。）

※払込手数料は貴社でご負担ください。小切手等の受領はいたしかねます。

日本麻酔科学会第74回学術集会
〈スポンサーパッケージ企業様向け〉

オプション商品一覧

申込締切：2027年2月12日（金）

公益社団法人日本麻酔科学会

スポンサーパッケージ企業様向けオプション商品一覧

▼スポンサー価格にてご提供

商品 番号	掲載箇所	掲載内容	スポンサー価格	データ提出要否
		掲載期間	通常価格	データ提出期日
お申込み期日：2027年2月12日（金）				
1	附設展示会場スクリーン 企業広告	企業広告 現地開催期間（1～2日目）	（動画放映）3.3万円(税込)/口 （静止画放映）1.1万円(税込)/口	要 2027年5月7日（金）必着
2	講演会場及び通路にロゴ看板掲示【2カ所目以降】 <枠が埋まり次第終了>	企業広告	（大）（小）いずれか1カ所無料 2カ所目～は（大）27.5万円(税込), （小）16.5万円(税込)	要（※1）
		会期当日限定・ 現地講演会場および通路	（大）55万円(税込)/面 （小）33万円(税込)/面	2027年3月12日（金）必着
3	[スマートフォン・タブレット用アプリ] WEB企画配信・抄録起動画面 広告掲載	企業広告・（リンク）	11万円(税込)/口	要（※1）
		2027年4月下旬～会期終了まで	22万円(税込)/口	2027年3月末
4	[PC・スマートフォン・タブレット用] WEB企画配信・抄録 フッター広告掲載	企業広告・（リンク）	16.5万円(税込)/口	要（※2）
		2027年4月下旬～会期終了まで	33万円(税込)/口	2027年3月末
9	パーティー会場に看板・パネル設置 【2セット目以降】（※1）<枠が埋まり次第終了>	企業広告	2セット目～は 会場入口またはドリンクコー ナー・料理コーナーセットで 33万円(税込)	要（ロゴ）
		会期当日限定・会場内		2027年3月12日（金）必着

（※1）デザイン作成が必要な場合は追加料金あり

（※2）スマートフォン用・タブレット用それぞれデータ提出

スポンサーパッケージ企業様向けオプション商品一覧

▼特別ご提供枠（無料）

商品 番号	項目	内容	スポンサー価格	データ提出要否
		掲載期間（発行時期）	通常価格	データ提出期日
5	スポンサー企業専用 控室	控室	無料	不要
		現地開催期間（1～2日目）	—	—
6	[PC用] WEB企画配信 トップ画面 企業ロゴ掲載	企業バナー	無料	要
		会期～会期終了まで	55万円(税込)/口	2027年3月12日（金）必着
7	集会ホームページ（TOP） 企業ロゴバナー掲載	企業バナー	無料	要
		お申込み後～会期終了まで	264万円(税込)/社	2026年10月2日（金）
8	プログラム集(前付ページ) 企業ロゴ掲載	企業ロゴ	無料	要
		2027年4月下旬	11万円(税込)/社	2026年10月2日（金）
9	パーティー会場に看板・パネル設置【1セット目】 <枠が埋まり次第終了>	企業広告	追加申込（2セット目以降） 会場入口またはドリンクコー ナー・料理コーナーセットで 33万円(税込)	要（2種類）
		会期当日限定・会場内		2027年3月12日（金）必着
2	講演会場および通路にロゴ看板掲示【1カ所目】 <枠が埋まり次第終了>	企業広告	追加申し込み（2カ所目以降）	要
		会期当日限定・ 講演会場および通路	(大)55万円(税込)/面 (小)33万円(税込)/面	2027年3月12日（金）必着

1. 附設展示会場スクリーン 企業広告

附設展示場（国際展示場3号館）に大型モニターを設置、各社広報素材を放映。

※募集枠には限りがあります。お早めにご検討ください。

モニターサイズ：200インチ

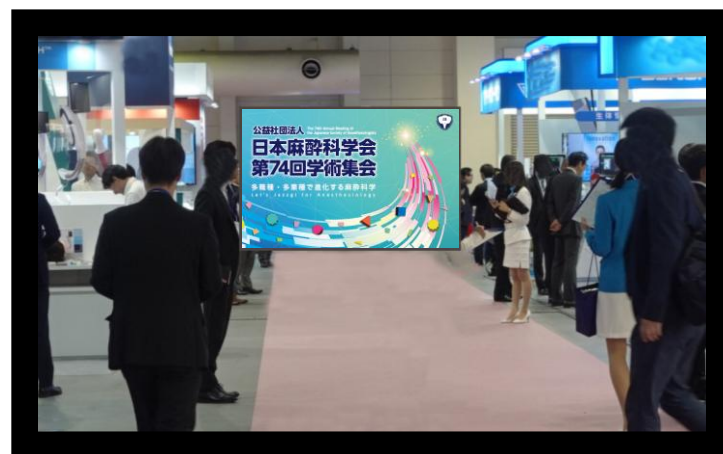

商品名	放映時間/回	放映期間	価格	データ形式	データ提出時期
動画	60秒以内*	3回~/時間(2日間)	33,000円(税込)	PPT、MP4	2027年5月7日
静止画	10秒	3回~/時間(2日間)	11,000円(税込)	PDF、PPT、JPEG、PNG	2027年5月7日

*60秒を超える場合、60秒迄を1口として動画の合計時間をご請求させていただきます。

次ページの広告設置予定場所もご参照ください。

1. 附設展示会場スクリーン 企業広告

設置予定場所：附設展示会場内休憩スペース(72回神戸開催時)

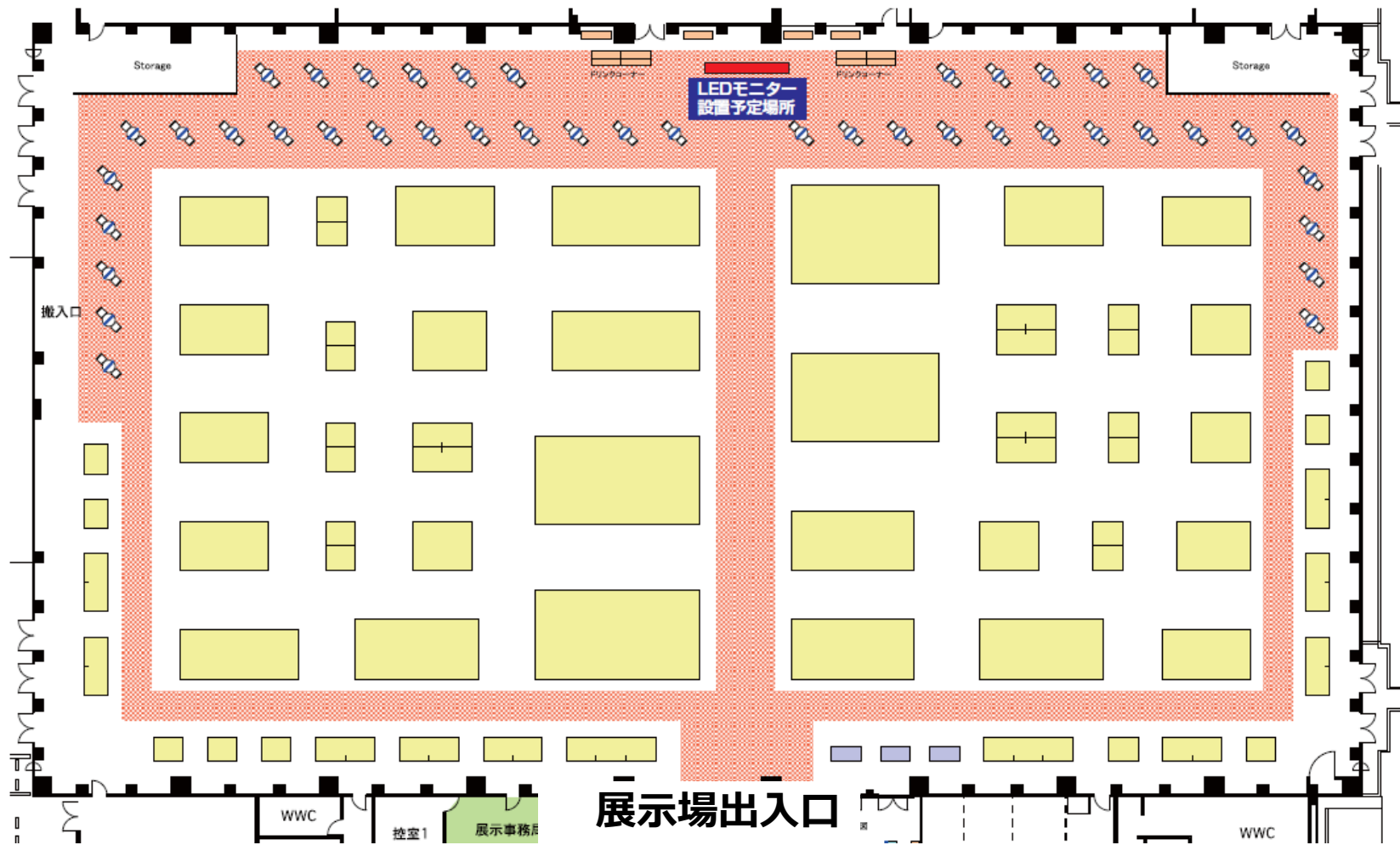

3. [スマートフォン・タブレット用アプリ] WEB企画配信・抄録起動画面 広告掲載

通常価格：220,000円/口 (税込)

スポンサー価格：110,000円/口 (税込)

※アプリ起動時広告掲載（1日1広告の日替表示）

広告仕様：	
形式	.png または .jpg ※gif の設置はできません。
サイズ	幅1045 px 縦1510 px
リンク	御社ウェブサイトのURLリンクボタン表示可能（任意）
備考	1日1社のみ表示（日替で掲載）

タブレット端末表示（例）



スマートフォン表示（例）



URLリンク

4. [PC・スマートフォン・タブレット用] WEB企画配信・抄録 フッター広告掲載

通常価格：330,000円/口（税込）

スポンサー価格：165,000円/口（税込）

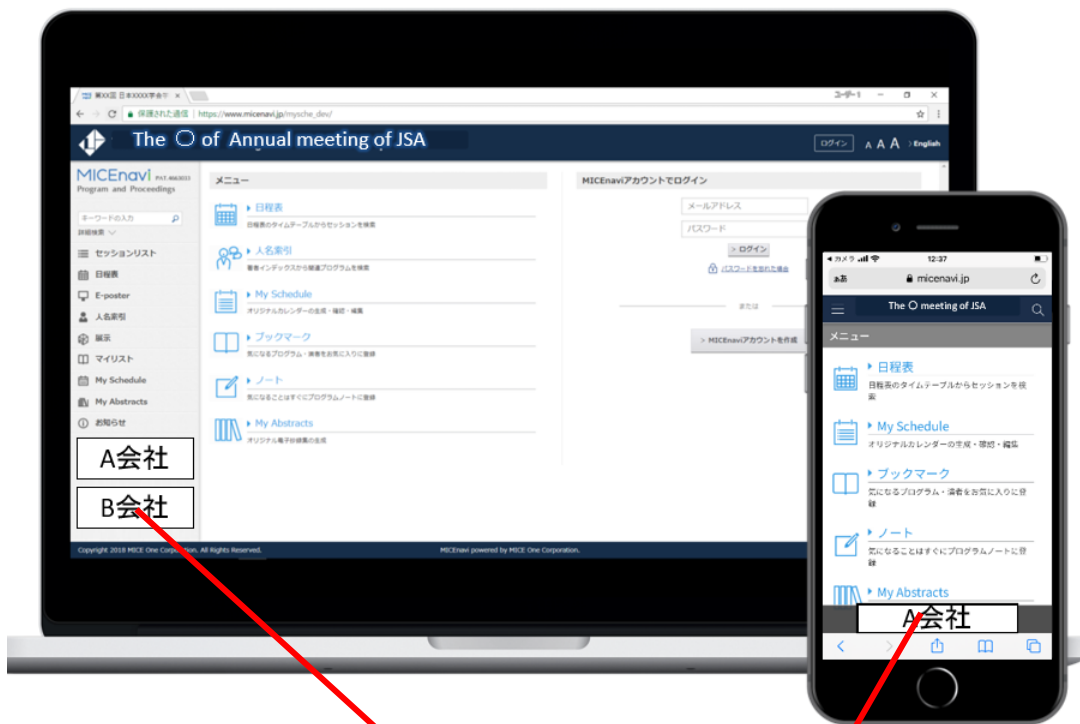

お申込み順に掲載

数秒ごと
切り替え表示

広告仕様

形式	・.png ・.jpg ・.gif（GIF動画も可能）	
サイズ	PC	幅182 px 縦070 px
	スマートフォン	幅230 px 縦045 px
リンク	ウェブサイトURLリンク可能	
備考	PC用、スマートフォン・タブレット用 それぞれ作成ください	

スポンサー特別枠（無料提供）商品一覧

- ※御社ロゴデータを別途ご提出をお願いいたします
- ※ご希望の商品がありましたらお申込書をご提出ください。

お申込み締切：2027年2月12日（金）

2. 講演会場及び通路 ロゴ看板掲示

通常価格： ● (大) 550,000円 (税込) ● (小) 330,000円 (税込)

スポンサー： (大) (小) いずれか1カ所無料

2ヶ所目～は (大) 275,000円 (税込) , (小) 165,000円 (税込)

掲示例(72回神戸開催時)：

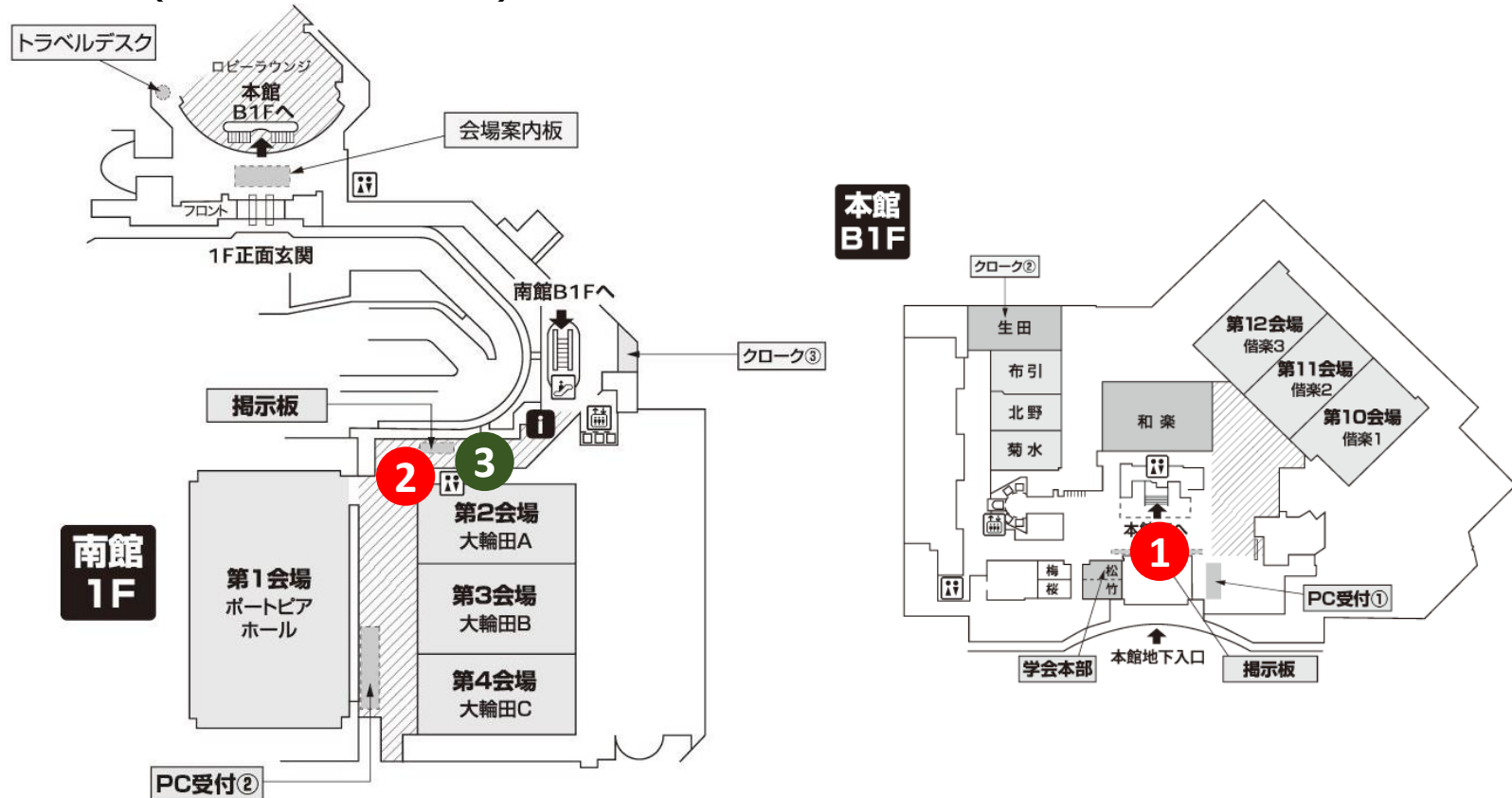

2. 講演会場及び通路 ログ看板掲示例（大）

※ 72回神戸開催時の掲載例

※ 掲示サイズ・場所は、多少変動する可能性があります。

1

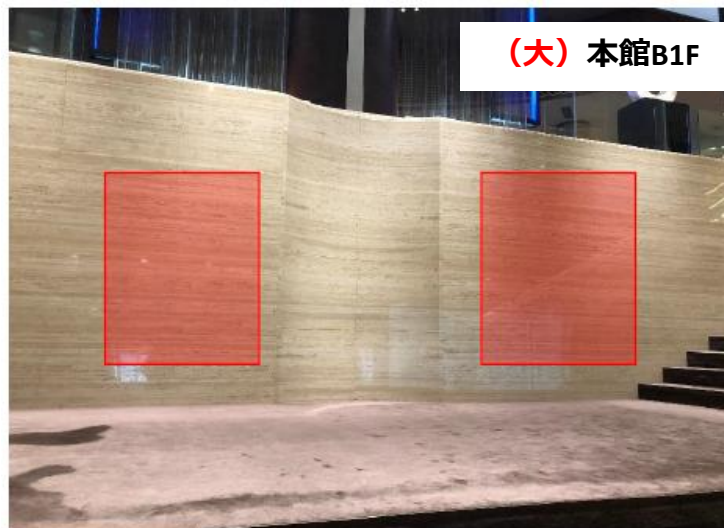

再剥離シートW1800×H2100

2

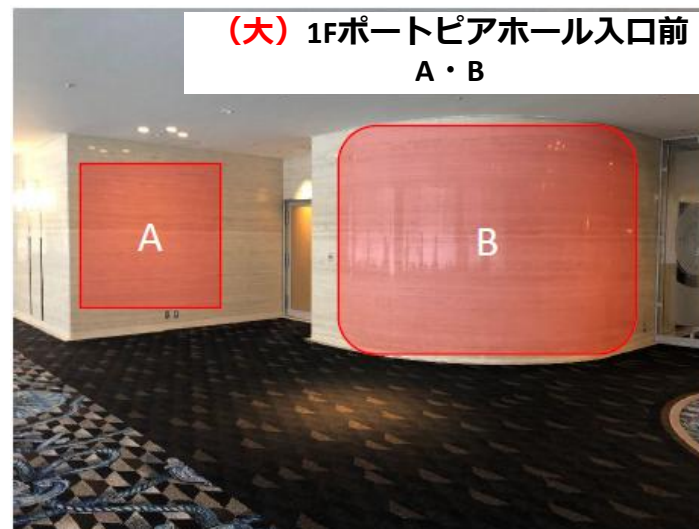

再剥離シート A:W2400×H2700 B:W5290×H2900

3

(小) ポートピアホテル南館通路

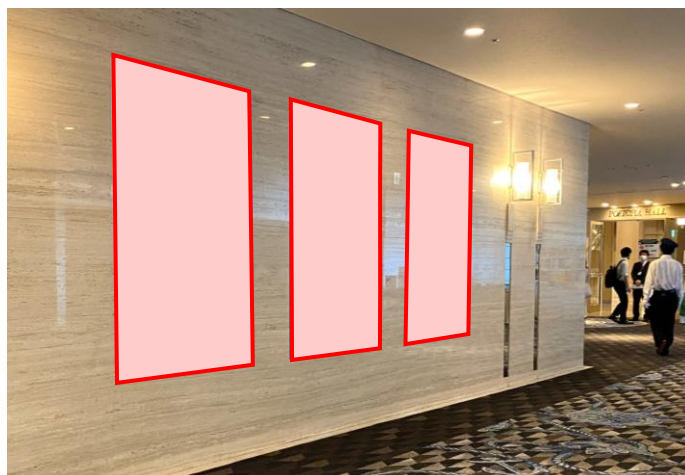

特別提供枠（無料）5. スポンサー企業様専用 控室

スポンサー企業用の控室（1室）を無料提供。用途制限なし（場所は弊会指定となります）。

看板、備品等が必要な場合は追加料金

場所例：神戸国際展示場1号館 1階 参加受付会場そば

神戸国際展示場1号館 2階 ポスター会場そば

特別的協枠（無料）6. [PC用] WEB企画配信 トップ画面 企業ロゴ掲載

学術集会WEB企画配信ページにロゴおよびURL（リンク）を掲載いたします。

※掲載順・バナーの大きさは
日本麻酔科学会にて調整させていただきます

広告仕様

形式	• .png • .jpg • .gif（GIF動画も可能）	
サイズ	PC スマートフォン	幅1005 px 縦0280 px
リンク	ウェブサイトのURL	
備考	上記サイズ画像1式をご作成ください。	



お申込み順に掲載・固定表示



▶ 第74回学術集会ポスター
ダウンロードはこちらから

▶ HOME

▶ 会長挨拶

ニュース

2025.12.22 第74回学術集会ホームページを公開いたしました。

掲載場所

学術集会に関するお問い合わせ

〒650-0047
兵庫県神戸市中央区港島南町1-5-2 神戸キメックセンタービル3階
公益社団法人日本麻酔科学会事務局
お問い合わせはこちら

学術集会ホームページにロゴおよびURL（リンク）を掲載いたします。

※掲載順・バナーの大きさは、日本麻酔科学会にて調整させていただきます。

特別提供枠（無料） 8. プログラム集（前付ページ） 企業ロゴ掲載

学術集会プログラム集の前づけページにロゴを掲載いたします。

※掲載順・ロゴーの大きさは
日本麻酔科学会にて調整させていただきます



前付ページ（イメージ）

スポンサー企業

企業様ロゴ

企業様ロゴ

企業様ロゴ

企業様ロゴ

特別提供枠（無料） 9. パーティ会場に企業ロゴ看板・パネル設置

通常価格：会場入口またはドリンクコーナー・料理コーナーセットで330,000円（税込）

※以下のセットを無料提供させていただきます。

セットにプラスして単独掲載を希望される場合は、上記価格にて追加作成いたします。詳細はお問い合わせください。

例) 会場入口 または ドリンクコーナー

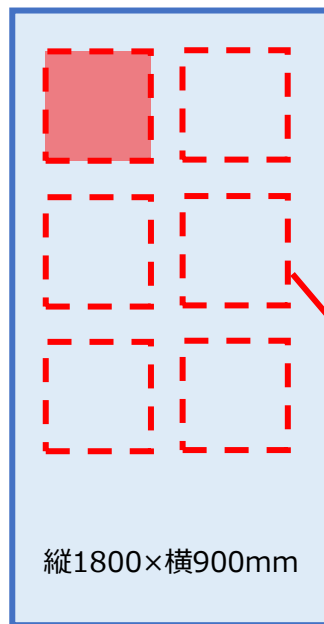

例) サイド料理コーナーテーブル蹴込み

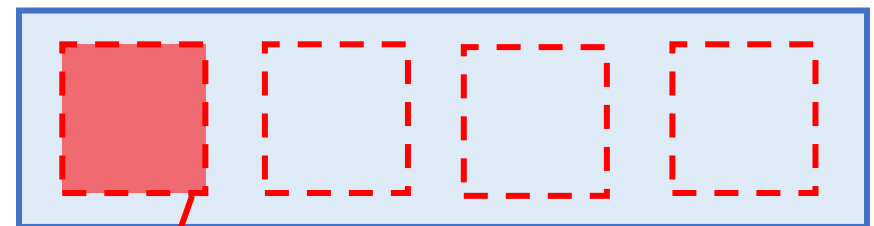

複数社併せて設置

公益社団法人日本麻酔科学会

第74回学術集会スポンサーパッケージオプション申込書

申込締切日：2027年2月12日（金）

◆お申込内容

◆申し込み日： 年 月 日

○をご記入 ください	No	内容		料金(税込)
お申込み期日：2027年2月12日（金）				
	1	附設展示場スクリーン	動画放映	33,000 円
		企業広告	静止画放映	11,000 円
-	2	講演会場および通路にロゴ看板掲示（2カ所目以降） ※1カ所目 無料 ※枠が埋まり次第終了 ※デザイン作成代行が必要な場合は追加料金あり		-
		有料ロゴ看板掲示（大）	（ ） 口×@275,000 円	円
		有料ロゴ看板掲示（小）	（ ） 口×@165,000 円	円
	3	[スマートフォン・タブレット用アプリ] WEB 企画配信・抄録起動画面 広告掲載 ※デザイン作成代行が必要な場合は追加料金あり		110,000 円
	4	[PC・スマートフォン・タブレット用] WEB 企画配信・抄録 フッター広告掲載 ※PC・スマートフォン・タブレット用にデータ提出が必要。		165,000 円
	9	パーティー会場に看板・パネル設置（2セット目以降） ※1セット目 無料 ※枠が埋まり次第終了 ※2セット目以降デザイン作成代行が必要な場合は追加料金あり		330,000 円
		お申込み合計金額		円
備考	デザイン作成代行など ご要望がございましたら、ご記入ください。			

※データ提出期日は、商品一覧をご確認ください。

<次頁あり>※必ず、2枚併せてご提出ください。（記入がない場合も、ご提出ください。）

◆以下6点は無料で提供させていただきます。ご希望のものに○をご記入ください。

※お申込み期日：2027年2月12日（金）

○をご記入 ください	No	内容
	2	講演会場および通路にロゴ看板掲示 [1カ所目] ※デザイン作成代行が必要な場合は追加料金あり
	5	スポンサー企業専用 控室
	6	[PC用]WEB企画配信 トップ画面 企業ロゴ掲載
	7	集会ホームページ (TOP) 企業ロゴバナー掲載 ※申込み期日：2026年10月2日（金）
	8	プログラム集（前付ページ） 企業ロゴ掲載 ※申込み期日：2026年10月2日（金）
	9	パーティー会場に企業ロゴ看板・パネル設置 [1セット目] ※会場入口またはドリンクコーナー・料理コーナーのセット価格 ※枠が埋まり次第終了

◆窓口

①お申込担当者

フリガナ 企業名			
住所	〒		
ご担当者名			
部署名		役職	
Tel		Fax	
E-mail			

②ご請求書送付先 ※①と同じ場合はご記入いただく必要はございません。

企業名（請求書の宛名）			
送付先住所	〒		
ご担当者名			
部署名		役職	
Tel		Fax	
E-mail			

◆申込書送付先

公益社団法人日本麻酔科学会 第74回学術集会事務局

〒650-0047 神戸市中央区港島南町1-5-2 神戸キメックセンタービル3F

Tel：078-306-5945 FAX：078-306-5946

E-mail：jsa74jsa@anesth.or.jp

日本麻酔科学会第74回学術集会

オプション商品一覧

申込締切：2027年2月12日（金）

※ 共催セミナー、ホスピタリティルームまたは附設展示をお申込みされた企業様

公益社団法人日本麻酔科学会

企業様向けオプション商品一覧

商品番号	掲載箇所	掲載内容	提供価格	データ提出要否
		掲載期間（発行時期）		データ提出期日
お申込み期日：2027年2月12日（金）				
1	附設展示会場スクリーン 企業広告	企業広告	(動画放映) 3.3万円(税込)/口 (静止画放映) 1.1万円(税込)/口	要
		現地開催期間（1～2日目）		2027年5月7日必着
2	講演会場及び通路にロゴ看板掲示 <枠が埋まり次第終了>	企業広告	(大)55万円(税込)/面 (小)33万円(税込)/面	要
		枠が埋まり次第終了		2027年3月12日必着
3	[スマートフォン・タブレット用アプリ] WEB企画配信・抄録起動画面 広告掲載	企業広告・(リンク)	22万円(税込)/口	要(※1)
		2027年4月下旬～会期終了まで		2027年3月末
4	[PC・スマートフォン・タブレット用] WEB企画配信・抄録 フッター広告掲載	企業広告・(リンク)	33万円(税込)/口	要(※2)
		2027年4月下旬～会期終了まで		2027年3月末
5	パーティー会場に看板・パネル設置 (※1) <枠が埋まり次第終了>	企業広告	会場入口またはドリンクコー ナー・料理コーナーセットで 33万円(税込)	要(ロゴ)
		会期当日限定・会場内		2027年3月12日必着

(※1) デザイン作成が必要な場合は追加料金あり

(※2) スマートフォン用・タブレット用それぞれデータ提出

1. 附設展示会場スクリーン 企業広告

附設展示場（国際展示場3号館）に大型モニターを設置、各社広報素材を放映。

※募集枠には限りがあります。お早めにご検討ください。

モニターサイズ：200インチ

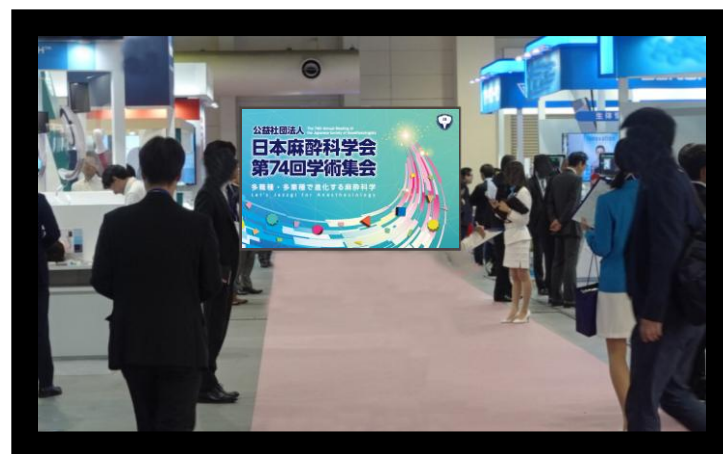

商品名	放映時間/回	放映期間	価格	データ形式	データ提出時期
動画	60"以内	3回~/時間(2日間)	33,000円 (税込)	PPT、MP4	2027年5月7日
静止画	10"	3回~/時間(2日間)	11,000円 (税込)	PDF、PPT、JPEG、PNG	2027年5月7日

次ページの広告設置予定場所もご参照ください。

1. 附設展示会場スクリーン 企業広告

設置予定場所：附設展示会場内休憩スペース(72回神戸開催時)

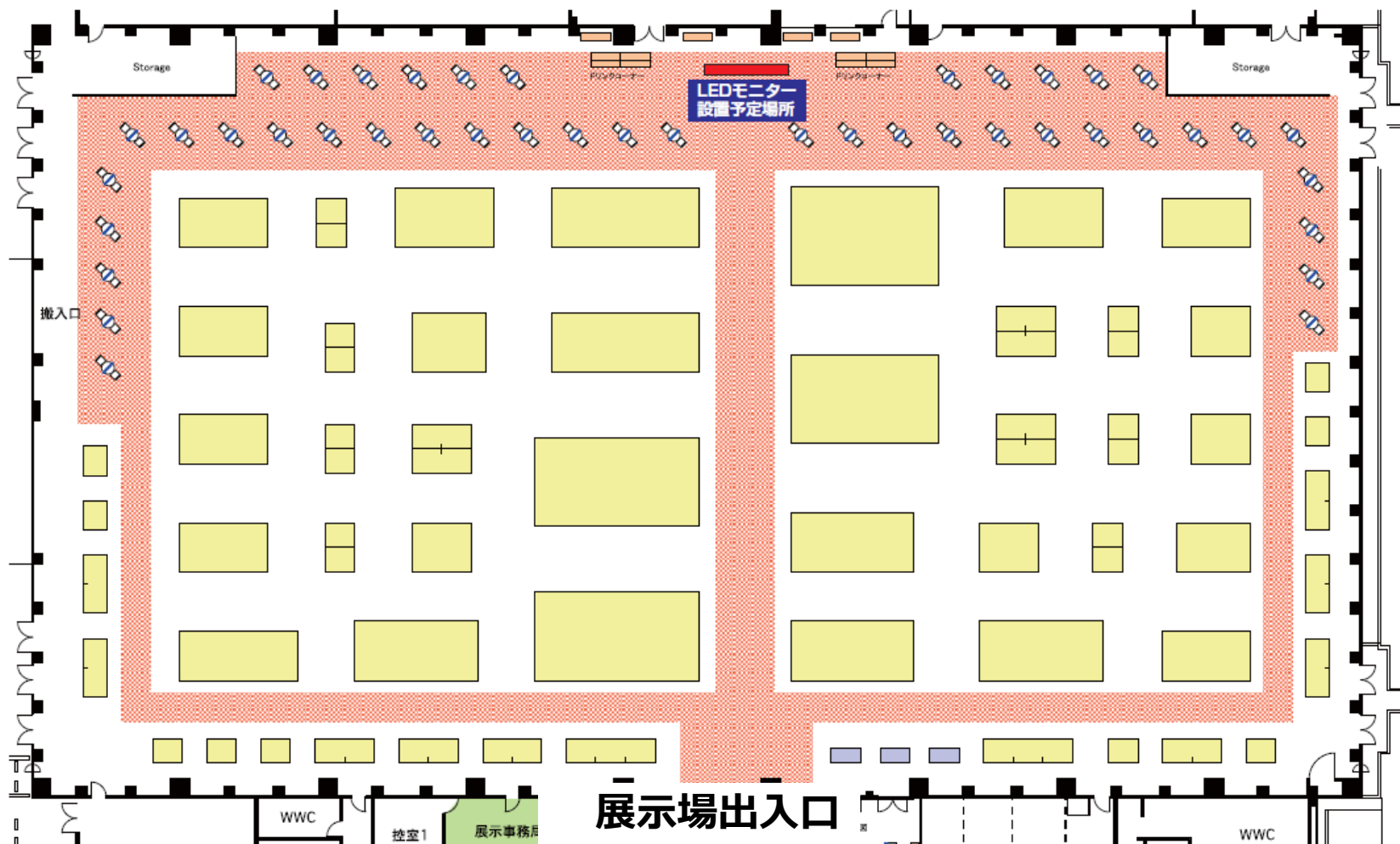

2. 講演会場及び通路 ログ看板掲示例 (大)

※ 72回神戸開催時の掲載例

※ 掲示サイズ・場所は、多少変動する可能性があります。

1

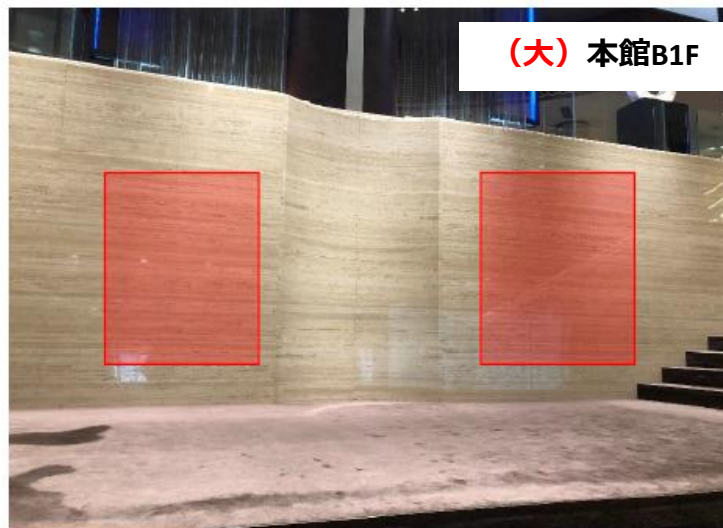

再剥離シートW1800×H2100

2



再剥離シート A:W2400×H2700 B:W5290×H2900

3

(小) ポートピアホテル南館通路

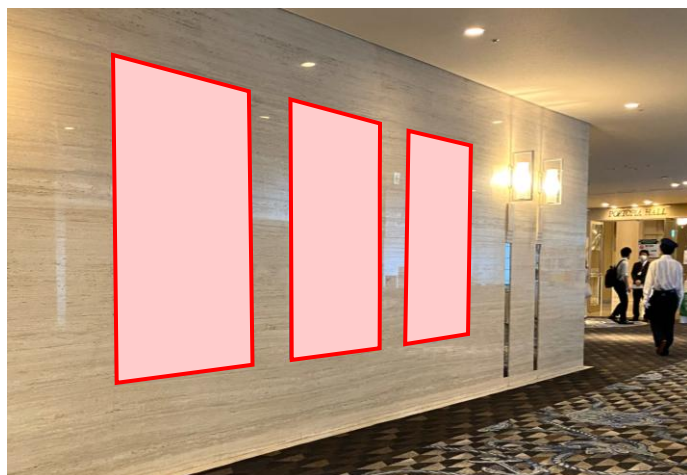

3. [スマートフォン・タブレット用アプリ] WEB企画配信・抄録起動画面 広告掲載

通常価格：220,000円/口 (税込)

※アプリ起動時広告掲載（1日1広告の日替表示）

広告仕様：

形式	.png または .jpg ※gif の設置はできません。
サイズ	幅1045 px 縦1510 px
リンク	御社ウェブサイトのURLリンクボタン表示可能（任意）
備考	1日1社のみ表示（日替で掲載）

タブレット端末表示（例）



スマートフォン表示（例）



URLリンク

4. [PC・スマートフォン・タブレット用] WEB企画配信・抄録 フッター広告掲載

通常価格：330,000円/口 (税込)

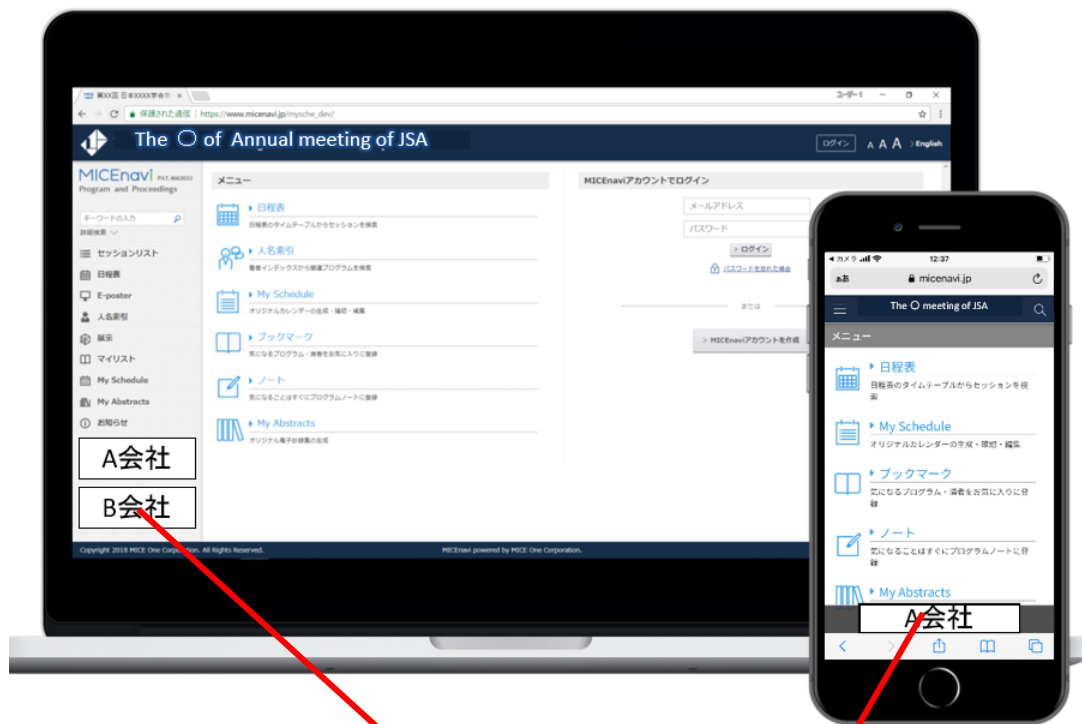

お申込み順に掲載

数秒ごと
切り替え表示

広告仕様

形式	• .png • .jpg • .gif (GIF動画も可能)	
サイズ	PC	幅182 px 縦070 px
	スマートフォン ・タブレット	幅230 px 縦045 px
リンク	ウェブサイトURLリンク可能	
備考	PC用、スマートフォン・タブレット用 それぞれ作成ください	

5. パーティ会場に看板・パネル設置

通常価格：会場入口またはドリンクコーナー・料理コーナーセットで330,000円 (税込)

※看板デザイン等が必要な場合は追加料金あり。詳細はお問い合わせください。

例) 会場入口 または ドリンクコーナー

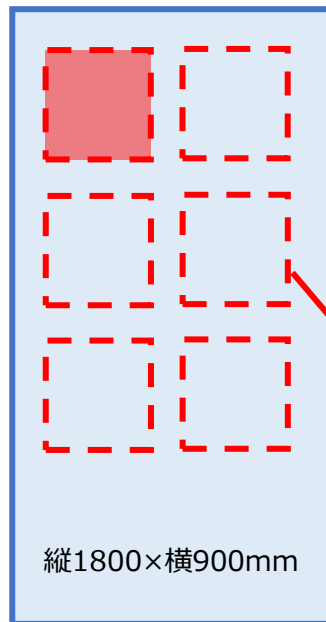

例) サイド料理コーナーテーブル蹴込み

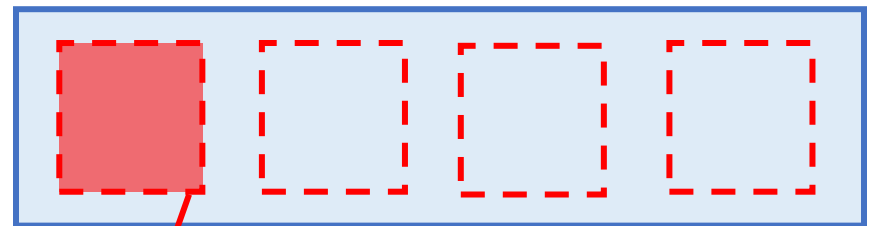

複数社併せて設置

縦1800×横900mm

縦700×横1500×奥行600mm

公益社団法人日本麻酔科学会
第74回学術集会 オプション申込書

申込締切日：2027年2月12日（金）

◆お申込希望内容

◆申し込み日： 年 月 日

○をご記入 ください。	No	内容	料金(税込み)
お申込み期日：2027年2月12日（金）			
	1	附設展示場スクリーン 企業広告	動画放映 33,000 円
			静止画放映 11,000 円
-	2	講演会場および通路にロゴ看板掲示 ※枠が埋まり次第終了 ※デザイン作成代行が必要な場合は追加料金あり	-
		有料ロゴ看板掲示（大）	（ ） 口×@550,000 円 円
		有料ロゴ看板掲示（小）	（ ） 口×@330,000 円 円
	3	[スマートフォン・タブレット用アプリ] WEB 企画配信・抄録起動画面 広告掲載 ※デザイン作成代行が必要な場合は追加料金あり	220,000 円
	4	[PC・スマートフォン・タブレット用] WEB 企画配信・抄録 フッター広告掲載 ※PC・スマートフォン・タブレット用にデータ提出が必要。	330,000 円
	5	パーティー会場に看板・パネル設置 ※会場入口またはドリンクコーナー・料理コーナーの セット価格 ※枠が埋まり次第終了 ※デザイン作成代行が必要な場合は追加料金あり	330,000 円
		お申込み合計金額	円
備考		デザイン作成代行など ご要望がございましたら、ご記入ください。	

※データ提出期日は、商品一覧をご確認ください。

＜次頁あり＞※必ず、2枚併せてご提出ください。（記入がない場合も、ご提出ください。）

◆窓口

①お申込担当者

フリガナ 企業名			
住所	〒		
ご担当者名			
部署名		役職	
Tel		Fax	
E-mail			

②ご請求書送付先 ※①と同じ場合はご記入いただく必要はございません。

企業名（請求書の宛名）			
送付先住所	〒		
ご担当者名			
部署名		役職	
Tel		Fax	
E-mail			

◆申込書送付先

公益社団法人日本麻酔科学会 第74回学術集会事務局

〒650-0047 神戸市中央区港島南町 1-5-2 神戸キメックセンタービル 3F

Tel : 078-306-5945 FAX : 078-306-5946

E-mail : jsa74jsa@anesth.or.jp